

theben

307528 01

FR Interrupteur
crépusculaire digital

LUNA 111 top3 AL, EL
1110130/1110230

LUNA 112 top3 AL, EL
1120130, 1120230



1. Consignes de sécurité fondamentales



AVERTISSEMENT

Danger de mort, risque d'électrocution ou d'incendie !

➤ Seul un électricien spécialisé est habilité à procéder au montage !

- L'appareil est prévu pour le montage sur rails DIN (selon EN 60715)

2. Utilisation conforme à l'usage prévu

- L'interrupteur crépusculaire numérique est utilisé dans les installations d'éclairage (de rues), d'escaliers extérieurs, de cages d'escalier, de vitrines et d'entrées, entre autres
- Utilisation uniquement dans des locaux fermés et secs
- Le capteur est monté en extérieur
- Interface pour Bluetooth OBELISK top3 (application)

! Ne pas utiliser à titre de protection, comme par ex. les portes de secours, les dispositifs de protection contre les incendies etc.

Élimination

- Procéder à l'élimination de l'appareil conformément aux directives de protection de l'environnement

3. Montage et raccordement

Montage de l'horloge programmable

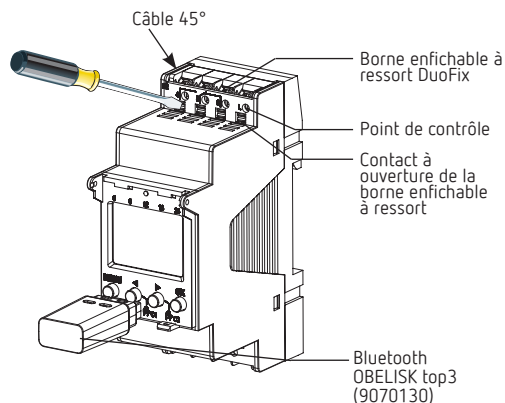
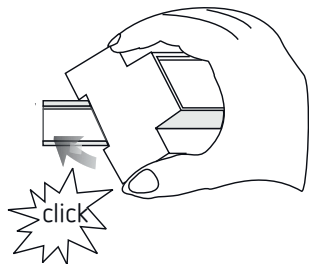

! Vérifier la profondeur de l'armoire électrique en vue du branchement de la carte-mémoire OBELISK top3. La profondeur doit être > 94 mm.



- Monter sur les rails DIN (selon EN 60715)
- Couper la tension
- Protéger contre toute remise en marche
- Vérifier l'absence de tension
- Mettre à la terre et court-circuiter
- Recouvrir ou protéger les pièces sous tension situées à proximité

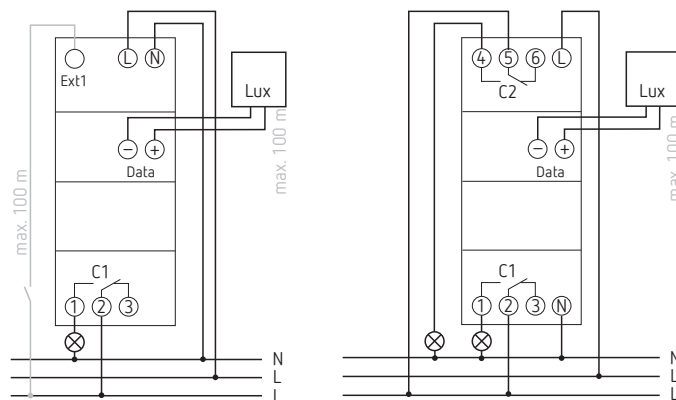

LUNA 111 top3

LUNA 112 top3

Raccordement du câble

- Isoler le câble sur 8 mm (max. 9)
- Insérer le câble à 45° dans la borne enfichable ouverte DuoFix
- ① 2 câbles possibles par position de borne
- Pour ouvrir la borne enfichable DuoFix, pousser le tournevis vers le bas

Retrait du câble

- Pousser le contact à ouverture de la borne enfichable à ressort vers le bas à l'aide du tournevis

Raccordement/Montage du capteur de luminosité

- !** Respecter la longueur du câble de raccordement: max. 100 m (2 x 1,5 mm²), max. 50 m (2 x 0,75 mm²)
- !** Eviter de poser le câble de capteur parallèlement aux câbles électriques.
- Respecter la polarité ! Couper la tension.

Capteur de luminosité pour montage mural 9070415

- Capteur de luminosité pour montage mural : 0,5-2,5 mm², isoler le câble sur 9 mm (max. 10 mm)

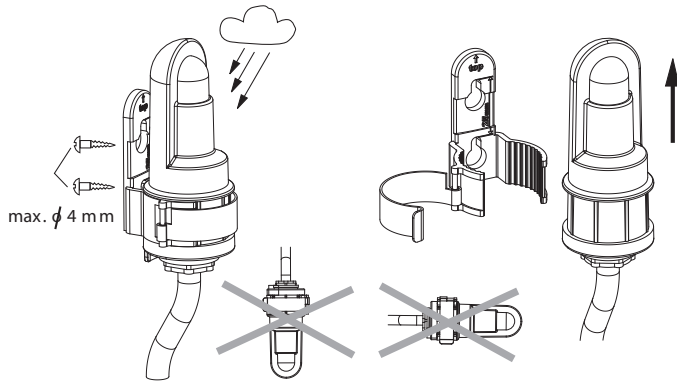

Capteur de luminosité d'encastement 9070456

- Capteur de luminosité d'encastement : 0,25-1,5 mm², isoler le câble sur 8 mm (max. 9 mm)

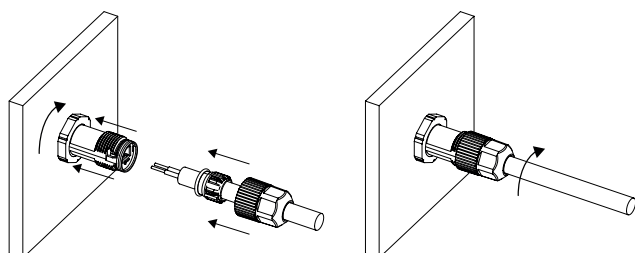
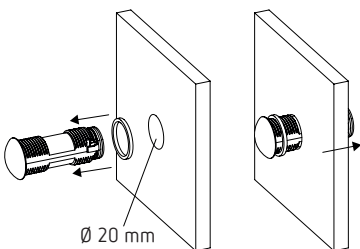
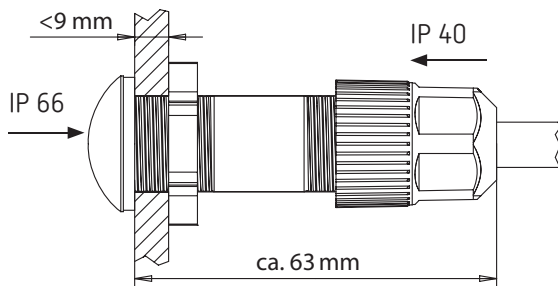
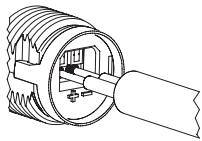
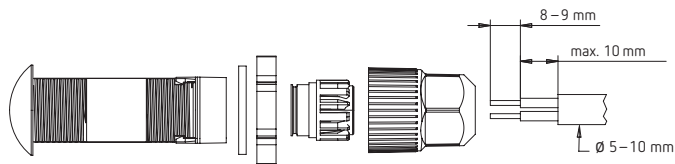

4. Description de l'appareil

Écran & touches

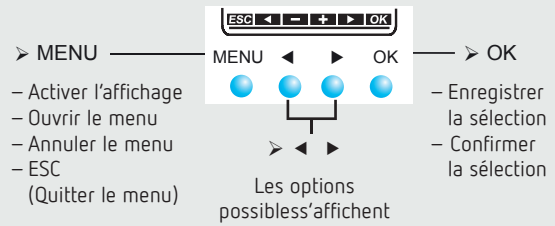
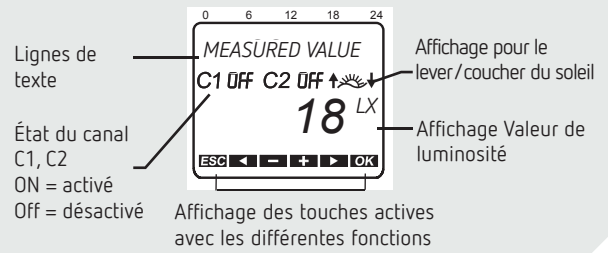

Principe de fonctionnement

1. Lire les lignes de texte
Un texte / symbole symbolise une question

2. Prendre une décision

OUI
Confirmation
Appuyer sur OK

NON
Modifier / Changer
Appuyer sur

Aperçu Menu

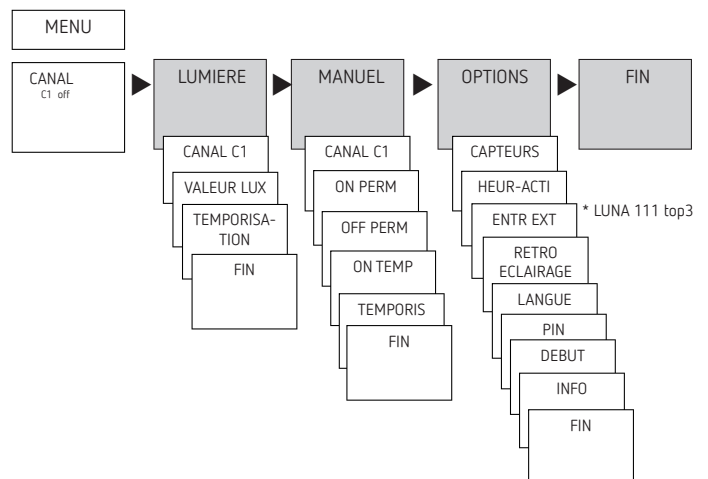

Première mise en service

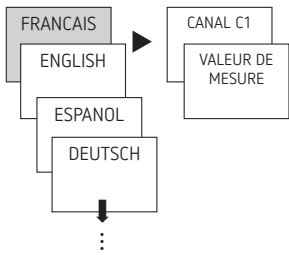

- Régler la langue, confirmer avec OK
 - Appuyer sur une touche quelconque et suivre les instructions affichées à l'écran (voir figure)
- ① Lorsque tous les réglages sont exécutés, l'écran affiche en alternance l'affichage automatique et VALEUR DE MESURE
- ① Si le capteur est raccordé, la valeur de luminosité mesurée s'affiche à l'écran (uniquement pour le fonctionnement sur secteur.)

5. Réglages et fonctions

Réglage des valeurs de luminosité

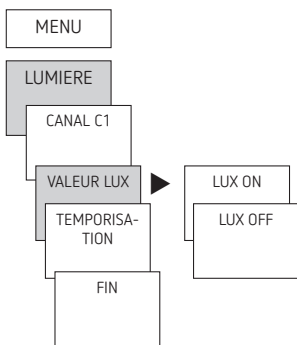

- ① L'appareil est pré-réglé sur une valeur de 15 lx pour le seuil d'enclenchement et de déclenchement
- Appuyer sur MENU
 - Sélectionner LUMIERE, confirmer avec OK
 - Sélectionner CANAL C1 ou C2, confirmer avec OK
 - Sélectionner VALEUR LUX, confirmer avec OK
 - Régler VALEUR LUX, confirmer avec OK

Valeurs de luminosité classiques

Lumière du jour (clair)	80.000 lx
Bureaux	500 lx
Couloirs et cages d'escalier	100 – 150 lx
Eclairage de rues	15 lx
Pleine lune	ca. 0,3 lx

Réglage de la temporisation

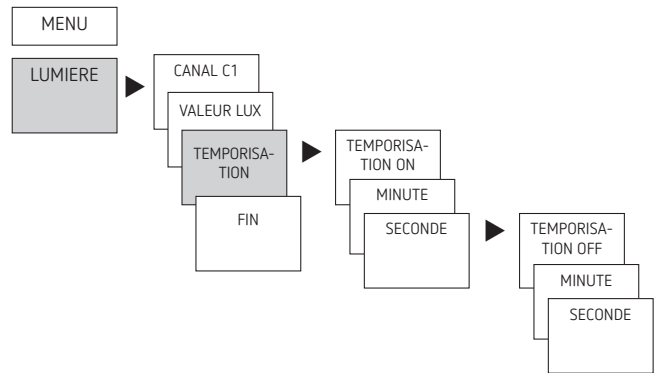

- ① La temporisation d'enclenchement/déclenchement de **1 min.** est prédéfinie pour éviter les commutations accidentelles notamment dues à l'éclair ou aux phares des voitures. Pendant que la temporisation s'écoule, l'état du canal ON/OFF clignote.
- Appuyer sur MENU
 - Sélectionner LUMIERE, confirmer avec OK
 - Sélectionner CANAL C1 ou C2, confirmer avec OK
 - Sélectionner TEMPORISATION, confirmer avec OK
 - Sélectionner TEMPORISATION ON, confirmer avec OK
 - Modifier les minutes avec les touches + ou – et confirmer avec OK

Affectation des capteurs

- ① Les CAPTEURS sont affectés via le menu dans OPTIONS:

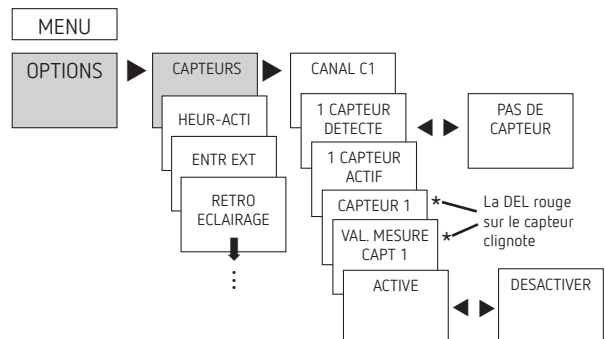

- Appuyer sur MENU (voir figure)

Possibilités de raccordement:

- 1 LUNA + max. 4 capteurs de luminosité
- 10 LUNA + 1 capteurs de luminosité
- Σ max. 16 appareils (LUNA + capteurs de luminosité)

- ① **Préréglages:** tous les capteurs raccordés sont activés pour tous les canaux. Le capteur appliqué est toujours celui qui émet la valeur de luminosité la plus petite.

Activation du code PIN

Le code PIN se règle via le menu dans OPTIONS.

- ① Si vous avez perdu votre code PIN, contactez l'assistance téléphonique de Theben.
- ① Préparer le numéro de série.

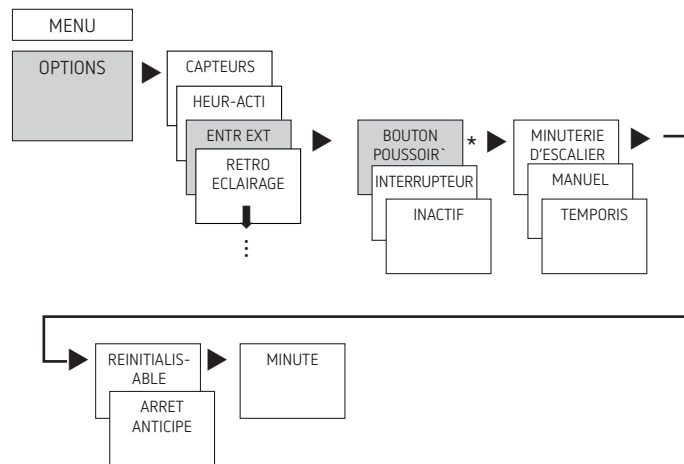
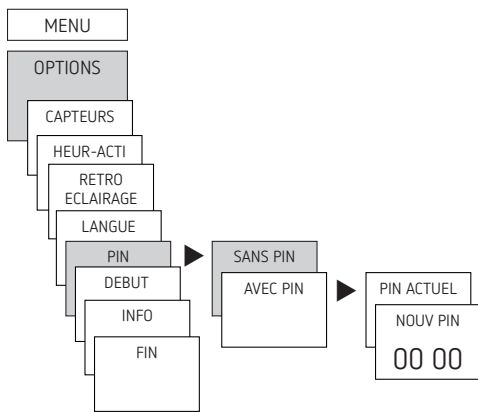

Réglage de la commutation manuelle ou permanente

La commutation manuelle ou permanente peut être réglée dans le menu MANUEL ou (dans l'affichage automatique) par une combinaison de touches (voir figure).

- Commutation manuelle :
inversion de l'état du canal jusqu'à la prochaine commutation automatique ou programmée.
- Commutation permanente :
tant qu'une commutation permanente (marche ou arrêt) est activée, les seuils de commutation et les horaires de commutation programmés ne sont pas appliqués

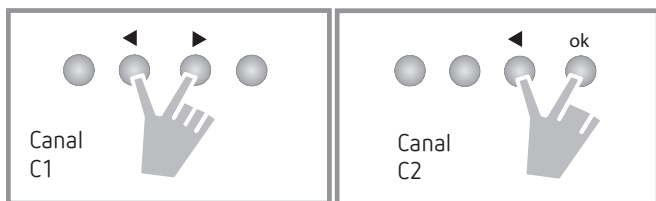

Activation de la commutation manuelle

➤ Appuyer brièvement sur les deux touches en même temps

Activation de la commutation permanente

➤ Appuyer 2 secondes sur les deux touches en même temps

Déverrouillage de la commutation manuelle / permanente

➤ Appuyer sur les deux touches en même temps

Réglage de l'entrée externe (LUNA 111 top3)

Pour le canal, il est possible de régler une ENTRÉE EXTERNE (voir figure) avec différentes fonctions.

3 sous-menus sont disponibles : désactivé, (fonction) bouton-poussoir, (fonction) commutateur

- DÉSACTIVÉ : l'entrée externe ne possède aucune fonction
- BOUTON-POUSSOIR : manuel (commutation manuelle), minuterie (compte à rebours) sont disponibles
- COMMULATEUR : Durée de marche, durée d'arrêt sont disponibles

① Si une fonction est activée via un bouton-poussoir ou un interrupteur externe, EXTERNE apparaît dans l'affichage.

➤ Appuyer sur MENU, à l'aide de ►, sélectionner ENTR EXT et suivre les indications à l'écran

- ① Un bloc d'alimentation supplémentaire est nécessaire pour le GPS lorsqu'un seul appareil est raccordé à l'antenne.
- ① Respecter la notice d'utilisation pour le raccordement d'une antenne GPS (9070610).

Nombre minimum d'abonnés nécessaires pour le fonctionnement de l'antenne GPS :

- 2 x horloges hebdomadaires TR 611 top3 RC, SELEKTA 171 top3 RC LUNA 121 – 122 top3 RC avec une alimentation électrique de 50 mA chacune ou
- 1 x horloge hebdomadaire avec une alimentation électrique de 50 mA plus 1 x bloc d'alimentation top2 GPS (9070892) avec une alimentation électrique de 50 mA

Compteur d'heures de fonctionnement

Les heures de fonctionnement du canal (relais) sont affichées et supprimées dans le menu OPTIONS. Si les heures de fonctionnement dépassent la valeur réglée dans le menu Service, cette information est indiquée dans le menu SERVICE.

Exemple : remplacement du dispositif lumineux après 5 000 h.
➤ Supprimer les heures de fonctionnement ou augmenter la valeur réglée dans Service (par ex à 10 000 h)

Utilisation de Bluetooth OBELISK top3

Toutes les fonctions peuvent être transmises à l'appareil à l'aide de la carte-mémoire Bluetooth OBELISK top3 (9070130).

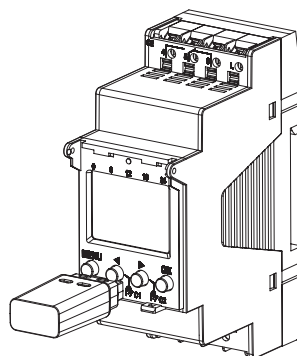

Copie OBELISK → LUNA

Copie le programme de commutation et au choix tous les réglages de l'interrupteur crépusculaire (par ex. entrée externe, format de l'heure, etc.) depuis la carte-mémoire vers l'interrupteur crépusculaire.

Copie LUNA → OBELISK

Copie tous les programmes de commutation et réglages de l'interrupteur crépusculaire vers la carte-mémoire.

Démarrage du programme OBELISK

Reprend les valeurs seuils et les horaires de commutation programmés sur la carte mémoire et les exécute. Dès que la carte mémoire est retirée, les horaires de commutation de l'interrupteur crépusculaire sont à nouveau actifs.

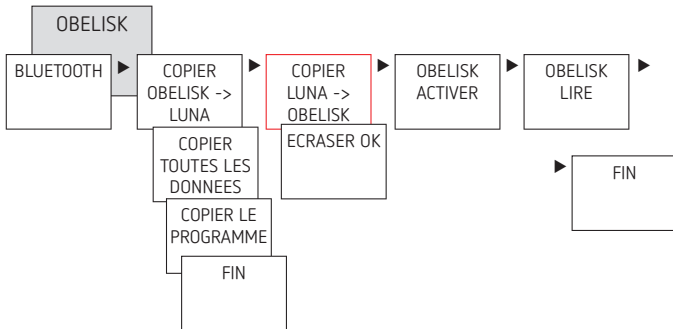

Raccorder l'interrupteur crépusculaire, le Bluetooth OBELISK top3 et le smartphone (avec l'application)

Les appareils de la gamme top3 peuvent se programmer par le biais d'une application (pour Android, iOS) sur les terminaux mobiles. La communication s'établit par l'intermédiaire de la carte-mémoire Bluetooth OBELISK top3. Des programmes de commutation sont transmis et des ordres de commutation sont directement envoyés à l'appareil.

- Télécharger l'application OBELISK top3 sur App Store ou Google Play



ⓘ Connexion Bluetooth possible uniquement en mode automatique et non en mode manuel, notamment OPTIONS, etc.

- Ouvrir l'application et l'activer avec une des 3 commandes, c'est-à-dire appuyer sur « Téléchargement » (📶), « Commande manuelle » (👉) ou « Envoi de données » (📡) → Appareil / liste d'appareils s'affiche à l'écran.



- Appuyer sur « Connecter »



- Sur l'interrupteur crépusculaire, appuyer sur OK → Le message BLUETOOTH ACTIF s'affiche
- Dans les 30 s qui suivent, appuyer sur « Connecter » dans l'application

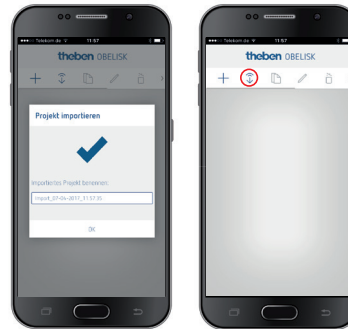

Il est désormais possible de créer des projets et de les télécharger vers un autre dispositif.



Redémarrer l'interrupteur crépusculaire

- Appuyer sur les 4 touches simultanément → Vous pouvez maintenant choisir entre GARDER LE PROGRAMME et SUPPRIMER LE PROGRAMME

6. Caractéristiques techniques

Tension de service :	110–230 V AC, +10 % / –15 %
Fréquence :	50–60 Hz
Veille :	0,8 W
Plage de luminosité :	1–99.000 lx
Temporisation à l'enclenchement/au déclenchement :	0–59 min
Puissance de commutation max. :	16 A (à 250 V, cos φ = 1)
Puissance de commutation :	10 A (à 250 V, cos φ = 0,6)
Puissance de commutation min. :	10 mA/230 V AC 100 mA/24 V AC/DC
Sortie de commutation :	la commutation de n'importe quel conducteur externe est autorisée
Temps de temporisation le plus court :	1 s
Précision de commutation :	à la seconde près

Classe de protection :	II selon EN 60730-1 en cas de montage conforme
Logiciel :	classe A
Tension assignée de tenue aux chocs :	4 kV
Degré de pollution :	2
Contact :	inverseur
Charge de lampe à incandescence :	2 600 W
Charge de lampe halogène :	2 600 W
Charge de lampe fluorescente : non compensée	2 600 VA
compensée en série :	2 600 VA
compensée en parallèle :	1 300 VA (130 µF)
Lampes fluorescentes (ballasts électroniques) :	1 100 W
Lampes LED (< 2 W) :	50 W
Lampes LED (> 2 W) :	600 W
Bluetooth OBELISK top3 :	
– Indice de protection :	IP 40
– Température :	–30 °C ... +55 °C
– Portée :	15 m en champ libre
Température de service :	–25 °C ... +55 °C, –40 °C ... +70 °C (capteur)
Classe de protection :	II (capteur de luminosité III) en cas de montage conforme
Indice de protection :	
Appareil	IP 20
capteur de luminosité pour montage mural	IP 55
capteur de luminosité d'encastrement	IP 66 (panneau avant) IP 40 (arrière)

ⓘ L'écran de l'interrupteur crépusculaire n'est pleinement fonctionnel que si la température se situe entre +5 °C et +55 °C.

7. Contact

Theben AG
Hohenbergstr. 32
D-72401 Haigerloch
ALLEMAGNE
Tél. +49 7474 692-0
Fax +49 7474 692-150

Assistance téléphonique

Tél. +49 7474 692-369
hotline@theben.de

Adresses, numéros de téléphone, etc.
www.theben.fr